

V O L V O



MADE BY
SWEDEN | BUILT IN
SWEDEN

LA NOUVELLE
VOLVO EX60
LAUNCH EDITION



p 3	Offre Volvo EX60
p 4-7	Équipement de série Plus
p 8	Niveau d'équipement Ultra
p 10	Couleurs extérieures
p 12	Jantes
p 13-15	Intérieurs
p 16	Packs d'options
p 17	Options
p 18	Packs d'accessoires
p 20-21	Accessoires
p 22	Accessoires pour la conduite électrique
p 24	Extended Services
p 25	Delivery Pack
p 26-27	Spécifications techniques

OFFRE VOLVO EX60 FULLY ELECTRIC

Moteurs	Puissance ch/kW	Capacité de la batterie nominale/utile kWh	Autonomie électrique jusqu'à km	Consommation électrique kWh/100 km	Puissance max. charge courant continu kW	Prix catalogue € hors TVA	Prix catalogue € TVA incl.
---------	-----------------	--	---------------------------------	------------------------------------	--	---------------------------	----------------------------

VOLVO EX60

PLUS LAUNCH EDITION

P6	374/275	83/80	611	14,9-18,0	320	52.307,85	61.200
P10 AWD	510/375	95/92	660	16,2-19,2	370	54.787,19	64.101
P12 AWD	680/500	117/112	810	16,2-19,2	370	59.745,87	69.903

ULTRA LAUNCH EDITION

P6	374/275	83/80	611	15,3-18,0	320	58.010,33	67.872
P10 AWD	510/375	95/92	660	16,5-19,2	370	60.489,67	70.773
P12 AWD	680/500	117/112	810	16,5-19,2	370	65.448,35	76.575

Les prix catalogues mentionnés ci-dessus incluent les cotisations environnementales pour le véhicule et les flux partiels. Plus d'infos sur www.volvocars.com/lu/tarifrecyclage. La Volvo EX60 a été homologuée suivant la norme WLTP (World Harmonised Light Vehicle Test Procedure). Composez vous-même votre voiture sur www.volvocars.com/lu/configurateur ou contactez votre distributeur Volvo pour connaître la valeur de consommation exacte de la Volvo EX60 de votre choix.

LAUNCH EDITION PACK*

- | Couleur métallisée au choix en remplacement d'Ice White
- 179 | Vitres arrière surteintées

Prix catalogue
€ hors TVA

Prix catalogue
€ TVA incl.

818,18

957

404,96

474

PB108 | LAUNCH EDITION PACK

1.223,14

1.431

*Launch Edition Pack temporairement obligatoire du 01/04/2026 jusqu'au 30/06/2026 inclus - Demandez une offre sur mesure à votre concessionnaire.



ÉQUIPEMENT DE SÉRIE PLUS

PLUS	Prix catalogue € hors TVA	Prix catalogue € TVA incl.	P6	P10 AWD	P12 AWD
Équipement de série Volvo EX60 Plus	0,00	0	S	S	S

S = De série

LA SÉCURITÉ

Ensemble étendu de capteurs : système constituant un bouclier de sécurité à 360° autour de la voiture afin d'anticiper les dangers et d'empêcher les collisions.

Il comprend :

- 5 radars
- 5 caméras
- 12 capteurs à ultrasons

Contrôle de la stabilité et de la traction : Electronic Stability Control (ESC) incluant Active Yaw Control, Advanced Stability Control, Trailer Stability Assist (en combinaison avec le crochet d'attelage) et Hill Descent Control | Traction Control (TC) incluant Corner Traction Control avec Torque Vectoring | Spin Control

Driver understanding system : 2 caméras détectent lorsque l'attention du conducteur n'est plus focalisée sur la route. Le système alerte alors le conducteur ou intervient en freinant et en braquant pour sécuriser la situation. Si le conducteur ne réagit plus en raison d'un malaise soudain ou d'une perte de connaissance, la voiture peut automatiquement freiner jusqu'à l'arrêt dans la voie et activer les feux de détresse

Occupant sensing system : une caméra et des radars intégrés dans le plafond aident le conducteur à éviter d'oublier par inadvertance des occupants dans l'habitacle en potentiel danger. La voiture vous avertira si vous verrouillez accidentellement un enfant endormi ou un chien somnolant et mettra en route la climatisation (si batterie suffisante) pour potentiellement limiter les risques d'hypothermie ou un coup de chaleur

Ceintures de sécurité avant multi-adaptatives. Cette technologie est une première mondiale et exploite en temps réel les données de capteurs intérieurs et extérieurs avancés pour adapter la force de retenue suivant l'occupant et la situation

Ceintures de sécurité avec ajustement de la hauteur à l'avant et avec prétensionneurs et limiteur de force à l'avant et à l'arrière

Technologie Connected Safety, incluant Slippery Road Alert et Hazard Light Alert

Freinage automatique après une collision

Système de surveillance de la pression des pneus TPMS (Tyre Pressure Monitoring System)

Structure ultra résistante de l'habitacle et du toit réalisée en acier au bore

Colonne de direction rétractable

Déverrouillage automatique après une collision

Batterie 800 V qui agit comme un élément structurel en cas de collision latérale pour contribuer à sa propre protection et à la réduction du risque d'intrusion dans l'habitacle

Airbags frontaux et airbags latéraux SIPS®

Airbags latéraux à l'intérieur des sièges avant entre les occupants et la console centrale

Airbags rideaux gonflables pour les deux rangées de sièges

Airbag genoux pour le conducteur

WHIPS® (Whiplash Injury Protection System) : système de protection contre les blessures dues au coup du lapin grâce aux sièges équipés de dossiers, assises et appuie-tête qui absorbent l'énergie

Feux stop d'urgence

Points d'ancrage Isofix pour les places arrière aux extrémités

Radar intérieur pour détecter s'il y a une personne assise dans l'un des sièges (au lieu d'un petit sac par exemple), utilisé pour le système de rappel de ceinture

Commutateur pour activer/désactiver l'airbag passager avant

Sécurité enfant sur les portes arrière à commande électrique

Son artificiel externe préventif à basse vitesse AVAS

AIDE AU CONDUCTEUR

Park Assist Camera à l'arrière

Aide au stationnement Park Assist à l'avant, à l'arrière et sur les côtés

Adaptive Cruise Control

Systèmes de sécurité intelligents qui vous avertissent, voire même interviennent en cas de risque d'accident hors de votre champ de vision, incluant :

- BLIS : Blind Spot Information System, surveillance d'angle mort avec assistance de direction
- Door opening alert : avertissement en cas d'ouverture d'une des portes si détection d'un(e) véhicule, piéton, cycliste, scooter, ou moto
- Rear Collision Warning and Mitigation : avertissement de collision par l'arrière via la mise en route des quatre feux de détresse, et freinage d'urgence automatique si la voiture est à l'arrêt
- Cross Traffic Alert arrière avec freinage d'urgence automatique : détection de véhicules arrivant sur le côté durant une marche arrière

Intersection Autobrake : fonction d'assistance au freinage dans les carrefours en cas de risque de collision. La voiture peut freiner automatiquement si le conducteur veut tourner à gauche et qu'une autre voiture arrive d'en face, ou encore si le conducteur veut continuer tout droit et qu'une voiture arrive d'un des côtés

Lane Keeping Aid : assistant anti-sortie de voie (actif à partir d'une certaine vitesse) incluant Run-off Road Mitigation : protection anti-sortie de route avec assistance de direction et intervention du freinage (actif entre 60 et 140 km/h)

Oncoming Lane Mitigation : aide le conducteur à éviter les collisions avec des véhicules arrivant en sens inverse, en ajustant automatiquement la direction (actif entre 50 et 140 km/h)

Oncoming Mitigation by Braking : système de freinage automatique atténuant l'impact d'une collision frontale

Vehicle, Cyclist, Pedestrian and Large Animals Detection : grâce au système de radars et caméras, la voiture est en mesure de détecter des voitures, des camions et des bus, qu'ils soient à l'arrêt ou en mouvement, ainsi que des motos, des scooters, des cyclistes, des piétons et de grands animaux

Pedestrian, Cyclist and Scooter Steering Avoidance : sur routes de campagne avec marquage au sol et sans trottoir, cette nouvelle fonction peut, lorsque vous rattrapez sans l'avoir vu un piéton, un cycliste ou un scooter roulant dans la même direction que vous, vous aider à éviter une collision. Si la voiture détecte un danger de collision, elle peut automatiquement amorcer une manœuvre d'évitement tant que vous ne franchissez pas le marquage au sol, et vous faire reprendre votre position initiale sur la route une fois le piéton, cycliste ou scooter dépassé

Pedestrian and Cyclist Protection : conçu pour minimiser l'impact d'une collision avec un piéton ou un cycliste. Le capot se relève et se déplace vers le pare-brise pour absorber l'impact tout en protégeant le pare-brise

Intelligent Speed Assist (ISA)

Road Sign Information (RSI) : affichage des informations des panneaux de signalisation routière

Ready to Drive notification: fonction qui informe le conducteur à l'aide d'une alerte sonore et visuelle lorsqu'il est toujours à l'arrêt dans une file alors que la voiture devant lui a avancé d'une certaine distance/atteint une certaine vitesse

ÉQUIPEMENT DE SÉRIE PLUS

MULTIMÉDIA & CONNECTIVITÉ

Écran conducteur 11,4" positionné à proximité du pare-brise pour une visibilité optimale. Le conducteur peut de la sorte accéder à de précieuses informations tout en restant concentré sur la route. Choix entre 3 modes d'affichage : Calm, Surround et Map

Écran central tactile de 15,04" à technologie OLED avec résolution 2640x1416 pixels. Orienté en format paysage et légèrement incurvé

Système audio Bose Premium avec 21 haut-parleurs dont un subwoofer, tweeders dans les appuie-tête avant et amplificateur à 24 canaux 1 200 watts pour une restitution sonore ultraréaliste et pleine de vitalité avec traitement sophistiqué du signal, notamment la technologie de son enveloppant Centerpoint 360

Système d'infodivertissement Google avec :

- Google Maps : navigation et localisation des bornes de chargement publiques
- Google Assistant : assistant vocal via « Hey Google » pour contrôler certaines fonctions de la voiture, la navigation, votre smartphone, les médias, rechercher des informations en ligne ou encore contrôler certains appareils connectés
- Google Play Store : accès à un catalogue d'applications in-car à télécharger et utiliser dans la voiture (comme Spotify®, Waze®, Amazon Prime Video® et YouTube®)

Abonnement data d'une période de 4 ans pour l'utilisation de services Google et toutes les apps. Passé ce délai, il vous sera proposé contre paiement de prolonger l'abonnement de data ou d'utiliser le partage de connexion via votre smartphone

Fonctions à distance via l'app Volvo Cars sur votre smartphone, telles que :

- lancement et planification de la préclimatisation pour rafraîchir/chauffer l'habitacle à température de confort et optimiser votre batterie avant le départ
- (dé)verrouillage de votre voiture
- localisation de votre voiture
- accès au Driving Journal
- suivi et planification de votre recharge électrique

Système de recharge sans fil (15 watts) pour smartphone (technologie d'induction électromagnétique) au-dessus de la boîte à gants centrale

4 connexions USB-C : 2 de 60 watts et 2 de 18 watts

Apple CarPlay® sans fil : accès à des apps de développeurs tiers comme Waze®, Spotify® et WhatsApp®

Connexion via 5G (selon disponibilité géographique)

OTA (Over The Air) : mises jour de la voiture à distance

DAB+ (Digital Audio Broadcasting)

Système de téléphonie mains libres Bluetooth® et streaming audio

Commandes intégrées au volant pour l'écran conducteur, le régulateur de vitesse, l'audio, le téléphone, le système de navigation et les commandes vocales

Bouton "SOS" intégré pour assistance en situation d'urgence mettant une vie en danger

Bouton "On Call" intégré pour assistance en situation de panne

Volvo Assistance | 3 ans d'abonnement inclus



ÉQUIPEMENT DE SÉRIE PLUS

SÉCURITÉ PERSONNELLE & FACILITÉ D'UTILISATION

Système d'alarme Volvo Guard avec capteur de mouvements, capteur d'inclinaison

Digital Key Plus :

- (dé)verrouillage et démarrage de la voiture via l'app Volvo Cars depuis un iPhone compatible (à partir de l'iPhone 11). La compatibilité avec les smartphones Samsung et Google sera ajoutée ultérieurement.
- partage de cette clé digitale avec vos amis en envoyant une invitation via l'app Volvo Cars
- à moins de 10 mètres la voiture se 'réveille' avec une séquence lumineuse d'accueil
- à moins de 1,5 mètres la voiture se déverrouille, les rétroviseurs extérieurs se déplient, la lumière intérieure s'active et le câble se déverrouille pour 90sec

Key card : (dé)verrouillage et démarrage de la voiture via 2 cartes NFC fournies

Keyless Entry :

- (dé)verrouillage passif et ouverture/fermeture du hayon sans les mains (par un mouvement du pied sous le pare-chocs arrière)
- séquence d'accueil et de départ jouant une signature lumineuse à l'avant et à l'arrière de la voiture
- éclairage d'entrée et éclairage au sol

Hayon à commande électrique

Colonne de direction électrique

Frein de stationnement à commande électrique avec fonctions Auto Hold (frein automatique à l'arrêt) et Hill Start Assist (aide au démarrage en côte ou en pente)

Drive Modes : jusqu'à 4 modes de conduite permettant d'adapter facilement le comportement de la voiture et les caractéristiques du ou des moteur(s) aux préférences personnelles

- Standard : offre un bon équilibre entre performances, agrément de conduite, confort et faible consommation d'énergie
- Range : privilégie une faible consommation d'énergie afin de maximiser l'autonomie du véhicule
- Offroad : disponible sous 40 km/h, il active le contrôle de descente (Hill Descent Control) qui aide à maintenir une vitesse confortable sur des routes pentues, irrégulières ou glissantes. Il facilite aussi le remorquage d'une lourde remorque
- Performance (P10/P12 AWD) : rend la transmission intégrale constante en 50/50 tout en donnant une sensation plus sportive et plus agile grâce à une réponse plus rapide

Kit de réparation de pneus dans le compartiment de rangement sous le capot

CLIMATISATION

Sièges avant chauffants

Système de climatisation automatique à contrôle électronique à triple zone

Préclimatisation : la climatisation rafraîchit/chauffe l'habitacle à température de confort, via l'app Volvo Cars

Système d'amélioration de la qualité de l'air dans l'habitacle AQS (Air Quality System) avec filtre actif

Air purifiant et pré-nettoyage de l'habitacle :

- un pré-filtre avancé et un filtre multiple qui, entre autres, éliminent jusqu'à 99% de toutes les particules nocives PM 2.5
- un capteur PM 2.5 dans l'habitacle et un à l'extérieur de la voiture pour pouvoir comparer les concentrations en particules nocives à l'intérieur et à l'extérieur de la voiture
- possibilité via l'app Volvo Cars de réduire au minimum la concentrations de particules nocives PM 2.5 ainsi que d'autres substances indésirables

Chauffage de l'émblème situé sur la calandre pour le radar intégré

Capteur de pluie avec niveau de sensibilité réglable

POLYVALENCE

Frunk de 58 litres sous le capot

Boîte de rangement amovible sous l'arrière de la console centrale

Poche aumônière derrière les sièges avant

Sous-planche de coffre de 63 litres à deux zones (40/60) : permet de séparer facilement, par exemple, objets sales et propres. Chaque espace est conçu pour accueillir des accessoires de rangement spécifiques à la EX60

Panneau de commande dans le coffre avec boutons pour rabattre les sièges et le crochet d'attelage optionnel d'une simple pression

Filet de sécurité en nylon à placer entre les sièges avant ou arrière et le compartiment à bagages

Cache-bagages amovible et qui peut être rangé sous le plancher du compartiment à bagages

Quatre oeillets de retenue de charge rabattables et crochet de fixation de sacs à provisions dans le compartiment à bagages

Prise 12V dans le compartiment à bagages

INTÉRIEUR

Sellerie en Nordico Charcoal biosourcé

Tableau de bord asymétrique au design scandinave avec barre de son intégrée

Sièges avant à commande électrique avec fonction mémoire pour le conducteur (longueur, hauteur, inclinaison assise et dossier)

Support lombaire avant à commande électrique en 2 positions avec fonction mémoire pour le conducteur

Sièges avant avec allonge du coussin d'assise

Deuxième rangée de sièges rabattable manuellement en 3 parties 40/20/40 avec possibilité de rabattre la banquette électriquement en deux parties à l'aide d'un bouton dans le coffre

Inclinaison du dossier des sièges latéraux arrière réglable électriquement (inclinaison réglable entre 25° et 33°)

Appui-tête arrière rabattables électriquement

Accoudoir arrière avec 2 portes-gobelets dissimulés par un joli couvercle qui, une fois ouvert, peut servir d'espace de rangement pour 2 smartphones

Plancher plat à l'arrière

Rétroviseur intérieur sans contour avec fonction anti-éblouissement automatique

Console centrale avant avec :

- accoudoir entre les sièges
- espace de rangement coulissant avec, suivant les besoins, 2 porte-gobelets ou un porte-gobelet et une zone pour smartphone
- espace de rangement central situé au-dessus du plancher
- espace de rangement pour 2 smartphones au-dessus de la boîte à gants centrale
- boîte à gants facilement accessible sous l'écran tactile avec petit bac amovible

Éclairage intérieur standard incluant :

- lampes intérieures et de lecture dans le toit, à l'avant et à l'arrière
- éclairage des espaces pour les pieds avant et arrière
- éclairage des poches de portes avant et arrière
- éclairage d'ambiance de la partie supérieure des panneaux de portes avant et arrière
- éclairage derrière l'écran central
- éclairage de la console centrale
- éclairage de la zone destinée à la recharge sans fil du smartphone
- miroirs de courtoisie éclairés
- éclairage de l'espace de rangement coulissant des porte-gobelets avant
- éclairage fonctionnel de la boîte à gants
- éclairage puissant dans le compartiment à bagages au niveau du toit

Choix parmi 6 éclairages d'ambiance différents

ÉQUIPEMENT DE SÉRIE PLUS

EXTÉRIEUR

Design affleurant, propre et pur pour des performances et une autonomie optimales :

- calandre avant fermée
- rétroviseurs extérieurs sans bord
- portes sans bord
- vitrage affleurant, c.-à-d. les vitres latérales et les piliers B et C sont tous dans la même surface
- poignées en forme d'ailette à hauteur des vitres

Éléments en Black :

- contour des vitres latérales
- rétroviseurs extérieurs
- bas des pare-chocs avant et arrière
- moulures inférieures des portes
- spoiler arrière

Éléments en matt silver bright :

- incrustations dans les moulures inférieures de portes
- incrustations dans le bas des pare-chocs avant et arrière

Toit panoramique fixe avec vitrage laminé surteinté à revêtement infrarouge pour minimiser l'éblouissement et protéger contre les UV

Jantes en alliage léger de 20"

Feux de jour à LED au design segmenté en forme de marteau de Thor qui, avec les feux arrière à LED, jouent une animation lumineuse en guise de séquence d'accueil et de départ

Projecteurs à LED Matrix sous les feux de jour avec :

- Active High Beam : permet de rester en permanence en feux de route. Le faisceau lumineux est découpé sur base de l'input de la caméra avant
- adaptation automatique du faisceau lumineux lorsque la voiture est lourdement chargée

Feux LED à l'arrière avec séquences d'accueil et de départ jouant une signature lumineuse

Rétroviseurs extérieurs sans bord rabattables électriquement et chauffants avec fonction mémoire, clignotant intégré, et côté conducteur fonction anti-éblouissement automatique

Dynamic chassis: assure une expérience de conduite confortable et premium (P6)

Châssis actif avec FOUR-C : système d'amortissement avancé à commande électronique (confort de conduite, maniabilité et tenue de route exceptionnels, et stabilité maximale lors d'un remorquage grâce aux amortisseurs qui sont sans cesse adaptés en fonction des conditions) (P10/P12 AWD)

Emblèmes EX60 et moteur à l'arrière

Emblèmes AWD à l'arrière (P10/P12 AWD)

FULLY ELECTRIC

Pompe à chaleur pour la climatisation

Chargeur embarqué de 22 kW (convertisseur de courant alternatif en courant continu)

Charge en courant continu de 320 kW maximum (P6)

Charge en courant continu de 370 kW maximum (P10/P12 AWD)

Câble de recharge 32 A mode 3 avec prise Mennekes (22kW, pour borne de recharge), 6 mètres

One Pedal Drive: possibilité d'aussi bien accélérer que freiner avec une seule pédale. Lorsqu'il retire son pied de l'accélérateur, le conducteur peut stopper totalement la voiture sur une courte distance sans devoir utiliser la pédale de frein

Battery Passport : document numérique, accessible via un code QR, avec des informations sur la batterie











NIVEAU D'ÉQUIPEMENT

ULTRA	Prix catalogue* € hors TVA	Prix catalogue* € TVA incl.	P6	P10 AWD	P12 AWD
(Comprend l'équipement EX60 Plus complété par l'équipement Ultra spécifique)	5.702,48	6.672	O	O	O
*Supplément déjà inclus dans les prix par niveau d'équipement mentionnés dans le tableau en page 3.					
Jantes en alliage léger de 21"					
Système audio haute-fidélité Bowers & Wilkins avec une expérience sonore immersive en 3D grâce au son surround Dolby Atmos : - 28 haut-parleurs stratégiquement placés dans l'habitacle : 5 tweeters, 6 mid-range speakers, 4 woofers, 8 twiddlers dans les appuie-tête, 4 twiddlers dans le ciel de toit, 1 subwoofer ventilé - amplificateur 28 canaux d'une puissance totale de 1 820 watts - modes audio spéciaux pour des expériences acoustiques uniques					
Bouton de volume en cristal					
Verre électrochromique pour le toit panoramique : opacité du toit adaptable. Permet de faire rapidement passer du clair à l'opaque grâce à un système de tension électrique					
Vitres latérales feuilletées : - contribuent à réduire le bruit de l'extérieur afin que vous et vos passagers puissiez profiter d'un trajet encore plus silencieux - améliorent votre sécurité car la haute résistance des vitres aux forces extérieures ralentit l'intrusion d'un voleur dans votre voiture - pour votre confort, contribuent à réduire le rayonnement UV à l'intérieur de l'habitacle					
Sièges avant ventilés avec support lombaire avant à commande électrique en 4 positions (2 positions avec l'intérieur optionnel W3A0)					
Projecteurs Pixel LED haute-définition sous les feux de jour avec : - module composé de 25 600 pixels qui offre d'innombrables possibilités d'adaptation de la luminosité aux conditions ambiantes - Active High Beam qui permet de rester en permanence en feux de route. Le faisceau lumineux est découpé de sorte d'optimiser la vision sans pour autant éblouir les autres usagers de la route (peut prendre en considération jusqu'à 5 voitures et 3 objets simultanément) - Cornering Light pour un éclairage optimal dans les virages grâce au faisceau lumineux qui suit les mouvements du volant - Bending Light					
Animation lumineuse spécifique en guise de séquence d'accueil et de départ via les feux de jour, les projecteurs à LED et les feux arrière. Simultanément, une animation est projetée sur le mur					
Lave-phares à haute pression					
Park Assist Camera à 360° avec vue 3D : - 1 caméra à l'avant à 180° jusqu'à 16 km/h - 1 caméra à l'arrière avec lignes de trajectoire - 2 caméras latérales dans les rétroviseurs - vue du dessus à 360° en 3D via les 4 caméras jusqu'à 16 km/h					
Emblème Ultra sur le hayon					





COULEURS EXTÉRIEURES

			Prix catalogue € hors TVA	Prix catalogue € TVA incl.	EX60
614	Ice White (non métallisée)		0,00	0	●
707	Crystal White Pearl		818,18	957	○
717	Onyx Black				
723	Denim Blue				
740	Vapour Grey				
743	Sand Dune				
745	Aurora Silver				
746	Forest Lake				
750*	Heather Bronze				

*Production avec cette couleur à partir de semaine 51 de 2026

○ = Option | ● = Compris dans le niveau d'équipement







DARK PACK

	Prix catalogue € hors TVA	Prix catalogue € TVA incl.	EX60
1338 DARK PACK			
Ajoutez une touche sportive à l'extérieur de votre EX60 grâce aux inserts high gloss black dans :	239,67	280	O
- les moulures inférieures des portes			
- le pare-chocs avant			
- le pare-chocs arrière			

O = Option



JANTES

		Prix catalogue € hors TVA	Prix catalogue € TVA incl.	PLUS	ULTRA
JANTES EN ALLIAGE 20"					
	- 20" à 5 branches matt/glossy black diamond cut avec inserts aérodynamiques Pneus 235/55 R20 à l'avant, 255/50 R20 à l'arrière	0,00	0	●	-
JANTES EN ALLIAGE 21"					
	1296 21" à 5 branches glossy black/matt graphite diamond cut avec inserts aérodynamiques Pneus 255/45 R21 à l'avant, 265/45 R21 à l'arrière	818,18 0,00	957 0	0 -	- ●
	1304 21" à 6 branches matt/glossy black diamond cut avec inserts aérodynamiques Pneus 255/45 R21 à l'avant, 265/45 R21 à l'arrière	983,47 165,29	1.151 193	0 -	- 0
JANTES EN ALLIAGE 22"					
	1297 22" à 5 branches Y matt black diamond cut Pneus 255/40 R22 à l'avant, 265/40 R22 à l'arrière	1.636,36 818,18	1.915 957	0 -	- 0
	1345 22" à 5 branches Y matt black Pneus 255/40 R22 à l'avant, 265/40 R22 à l'arrière	1.801,65 983,47	2.108 1.151	0 -	- 0
PNEUS 4 SAISONS					
	1065 Pneus 4 saisons 20" en remplacement des pneus de série, exclusivement disponibles en combinaison avec les jantes 20"	322,31	377	0	-

O = Option | ● = Compris dans le niveau d'équipement | - = Non disponible

INTÉRIEURS PLUS ET ULTRA

		Prix catalogue € hors TVA	Prix catalogue € TVA incl.	PLUS	ULTRA
NORDICO BIOSOURCÉ					
SIÈGES CONFORT (xDxO)		0,00	0	●	–
SIÈGES CONFORT VENTILÉS À L'AVANT (xGxO)		818,18	957	O	●
Charcoal (RD00/RG00)	Couleur de base de l'intérieur : Charcoal Couleur des sièges : Charcoal Couleur du ciel de toit : Charcoal Incrustations tableau de bord : bois weathered grey ash				
Cardamom (RD10/RG10)	Couleur de base de l'intérieur : Charcoal Couleur des sièges : Cardamom Couleur du ciel de toit : Charcoal Incrustations tableau de bord : bois weathered grey ash				
Dawn (WD20/WG20)	Couleur de base de l'intérieur : Dawn Couleur des sièges : Dawn Couleur du ciel de toit : Dawn Volant bicolore : Dawn/Charcoal Incrustations tableau de bord : bois weathered grey ash Tapis et plancher : dark rubus				

O = Option | ● = Compris dans le niveau d'équipement | – = Non disponible



RD00



Charcoal



RG00



RD10



Cardamom



RG10



WD20



Dawn



WG20

INTÉRIEURS PLUS ET ULTRA

		Prix catalogue € hors TVA	Prix catalogue € TVA incl.	PLUS	ULTRA
CUIR NAPPA					
SIÈGES CONFORT VENTILÉS À L'AVANT		2.057,85	2.408	0	-
		1.239,67	1.450	-	0
Charcoal (RC00)	Couleur de base de l'intérieur : Charcoal Couleur des sièges : Charcoal Couleur du ciel de toit : Charcoal Incrustations tableau de bord : bois weathered grey ash				
Cardamom (RC10)	Couleur de base de l'intérieur : Charcoal Couleur des sièges : Cardamom Couleur du ciel de toit : Charcoal Incrustations tableau de bord : bois weathered grey ash				
Dawn (WC20)	Couleur de base de l'intérieur : Dawn Couleur des sièges : Dawn Couleur du ciel de toit : Dawn Volant bicolore : Dawn/Charcoal Incrustations tableau de bord : bois dark rubus fused ash Tapis et plancher : dark rubus				

O = Option | - = Non disponible



INTÉRIEUR ULTRA

		Prix catalogue € hors TVA	Prix catalogue € TVA incl.	PLUS	ULTRA
LAINES MÉLANGÉES RESPECTUEUSES DU BIEN-ÊTRE ANIMAL					
Rye	Couleur de base de l'intérieur : Dawn	818,18	957	0	-
(W3A0)	Couleur des sièges : Rye	0,00	0	-	0
	Couleur du ciel de toit : Dawn				
	Volant bicolore : Dawn/Charcoal				
	Incrustations tableau de bord : bois dark rubus fused ash				
	Tapis et plancher : dark rubus				

O = Option | - = Non disponible



PACKS D'OPTIONS

	Prix catalogue € hors TVA	Prix catalogue € TVA incl.	PLUS	ULTRA
CRUISE PACK				
139 Park Assist Camera à 360° avec vue 3D (de série sur Ultra)	570,25	667		
1083 Park Pilot Assist (stationnement automatique intelligent) : - détecte les places de parking libres de chaque côté de la rue jusqu'à 30 km/h - gare automatiquement la voiture en prenant le contrôle du volant, mais aussi de l'accélérateur, des freins et de la boîte - fonctionne pour les créneaux, le stationnement en épi et en bataille - aide le conducteur lors de la sortie d'une place parallèle étroite	818,18	957		
1162 Pilot Assist : garde un œil sur le trafic et le marquage au sol, vous aide en adaptant la vitesse et en assurant un agréable soutien au niveau de la direction pour maintenir la voiture centrée dans son couloir tout en gardant une distance avec le véhicule qui précède. Actif de l'arrêt jusqu'à 150 km/h	735,54	861		
Valeur totale de l'équipement	2.123,97	2.485		
Avantage pack	-479,34	-561		
P0012 CRUISE PACK	1.644,63	1.924	0	-
Valeur totale de l'équipement	1.553,72	1.818		
Avantage pack	-322,31	-377		
P0012 CRUISE PACK	1.231,40	1.441	-	0
WINTER PACK				
63 Gicleurs de lave-glace avant chauffants	74,38	87		
752 Sièges arrière chauffants (places extérieures)	322,31	377		
869 Volant chauffant	239,67	280		
Valeur totale de l'équipement	636,36	745		
Avantage pack	-231,40	-271		
P0008 WINTER PACK	404,96	474	0	0

O = Option | - = Non disponible



OPTIONS

		Prix catalogue € hors TVA	Prix catalogue € TVA incl.	PLUS	ULTRA
AIDE AU CONDUCTEUR					
139	Park Assist Camera à 360° avec vue 3D	570,25	667	O	●
SÉCURITÉ & PROTECTION					
236	Vitres latérales feuilletées : - contribuent à réduire le bruit de l'extérieur afin que vous et vos passagers puissiez profiter d'un trajet encore plus silencieux - améliorent votre sécurité car la haute résistance des vitres aux forces extérieures ralentit l'intrusion d'un voleur dans votre voiture - pour votre confort, contribuent à réduire le rayonnement UV à l'intérieur de l'habitacle	570,25	667	O	●
322*	Coussins réhausseurs pour enfants intégrés dans les places extérieures de la banquette arrière : assurent que votre enfant est dans la bonne position pour la ceinture. Ils offrent à la fois confort et une meilleure visibilité pour votre enfant. Lorsqu'ils ne sont pas utilisés, ils peuvent être soigneusement repliés dans le siège	322,31	377	O	O
EXTÉRIEUR					
179	Vitres arrière surteintées	404,96	474	O	O
INTÉRIEUR					
1291	Verre électrochromique pour le toit panoramique : opacité du toit adaptable. Permet de faire rapidement passer du clair à l'opaque grâce à un système de tension électrique	818,18	957	O	●
POLYVALENCE					
1028	Crochet d'attelage rétractable à commande automatique, avec prise à 13 broches (système Trailer Stability Assist compris)	983,47	1.151	O	O

*Pas avec intérieur laine mélangée (W3A0)

O = Option | ● = Compris dans le niveau d'équipement



PACKS D'ACCESSOIRES

	Prix catalogue € hors TVA	Prix catalogue € TVA incl.	EX60
PROTECTION PACK			
A00492 Tapis à l'avant et à l'arrière toutes-saisons	119,83	140	
A00112 Tapis de coffre moulé avec bords rehaussés	128,10	150	
A00217 Écrous antivol de roues	57,85	68	
A01865 Tapis pour frunk toutes-saisons	33,06	39	
A01881 Tapis sous plancher toutes-saisons	33,06	39	
Valeur totale de l'équipement	371,90	435	
Avantage pack	-82,64	-97	
PA001 PROTECTION PACK	289,26	338	0
CONVENIENCE PACK			
A01247 Sac de rangement pour câble de recharge	57,85	68	
A01435 Coussin pour la nuque	78,51	92	
A01437 Pare-soleil pour toit panoramique	119,83	140	
A00106 Filet d'arrimage pour compartiment à bagages	57,85	68	
Valeur totale de l'équipement	314,05	367	
Avantage pack	-86,77	-102	
PA003 CONVENIENCE PACK	227,27	266	0
TRAVEL PACK			
A01399 Coffre de toit Travel Premier 430, noir brillant, avec éclairage intérieur LED	962,81	1.126	
A01882 Barres de toit transversales noires, divisibles	454,55	532	
Valeur totale de l'équipement	1.417,36	1.658	
Avantage pack	-202,48	-237	
PA105 TRAVEL PACK	1.214,88	1.421	0
TRAVEL PACK LARGE			
A01241 Coffre de toit Travel Active 500, noir brillant	756,20	885	
A01647 Sac de transport, 60 litres	78,51	92	
A01874 Sac sous plancher, large	99,17	116	
A01882 Barres de toit transversales noires, divisibles	454,55	532	
Valeur totale de l'équipement	1.388,43	1.624	
Avantage pack	-198,35	-232	
PA103 TRAVEL PACK LARGE	1.190,08	1.392	0

O = Option



PACKS D'ACCESSOIRES

	Prix catalogue € hors TVA	Prix catalogue € TVA incl.	EX60
KIDS PACK			
A00096 Housse de protection anti-salissures	66,12	77	
A01507 Siège pour enfant dos à la route Volvo	516,53	604	
Valeur totale de l'équipement	582,64	682	
Avantage pack	-61,99	-73	
PA005 KIDS PACK	520,65	609	0
STORAGE PACK			
A01873 Panier de sous-plancher	33,06	39	
A01883 Sac de sous-plancher, taille moyenne	82,64	97	
Valeur totale de l'équipement	115,70	135	
Avantage pack	-24,79	-29	
PA107 STORAGE PACK	90,91	106	0

0 = Option



ACCESSOIRES

	Prix catalogue € hors TVA	Prix catalogue € TVA incl.	EX60	
COMPARTIMENT À BAGAGES ET FRUNK				
A00112	Tapis de coffre moulé avec bords rehaussés	128,10	150	0
A00119	Tapis de coffre réversible et pliable	181,82	213	0
A00106	Filet d'arrimage pour compartiment à bagages	57,85	68	0
A00067	Cache-bagages	190,08	222	0
A00189	Grille de séparation d'habitacle en acier entre le compartiment à bagages et la banquette arrière	252,07	295	0
A01873	Panier de sous-plancher	33,06	39	0
A01883	Sac de sous-plancher, taille moyenne	82,64	97	0
A01874	Sac de sous-plancher, taille large	99,17	116	0
A01881	Tapis de sous-plancher toutes saisons	33,06	39	0
A01865	Tapis de frunk toutes saisons	33,06	39	0
AVENTURE				
A00463*	Préparation pour montage crochet d'attelage en accessoire	0,00	0	0
	Crochet d'attelage rétractable à commande automatique, avec prise à 13 broches (système Trailer Stability Assist compris)	983,47	1.151	0
A01647	Sac de transport, 60 litres	78,51	92	0
A01238	Porte-vélos pliable sur crochet d'attelage, pour deux vélos (Fix4Bike)	685,95	803	0
A01239	Porte-vélos sur crochet d'attelage pour trois vélos (Fix4Bike)	710,74	832	0
A01882	Barres de toit transversales noires, divisibles	454,55	532	0
A01240	Coffre de toit 'Travel 400', noir brillant (400L, 175x87x46 cm)	665,29	778	0
A01241	Coffre de toit 'Travel Active 500', noir brillant (500L, 215x92x44 cm)	756,20	885	0
A01399	Coffre de toit 'Travel Premier 430', noir brillant, avec éclairage intérieur LED (430L, 223x94x30 cm)	962,81	1.126	0
A00220	Porte-skis avec glissière, pour montage sur barres de toit	185,95	218	0
A00025	Porte-vélo avec fixation au cadre (en aluminium) sur barres de toit, pour 1 vélo	128,10	150	0
A01637	Kit antivol - one key system	61,98	73	0
A01601	Tente de toit	2.272,73	2.659	0
A01595	Coffre sur attelage (+ portant)	1.157,02	1.354	0
A01594	Panier de toit	454,55	532	0
A01624	Extension du panier de toit	165,29	193	0
A01593	Porte kayak	371,90	435	0

* Accessoires qui ont un impact sur le poids et l'aérodynamique de la voiture, et par conséquent, sur la consommation électrique et l'autonomie mesurées selon la WLTP.

0 = Option



ACCESSOIRES

		Prix catalogue € hors TVA	Prix catalogue € TVA incl.	EX60
DESIGN				
A00458	Marchepieds intégrés en inox brossé	1.239,67	1.450	0
CONFORT				
A00492	Tapis de sol en caoutchouc à l'avant et à l'arrière	119,83	140	0
A01437	Pare-soleil pour toit panoramique	119,83	140	0
A01244	Coussin confort	57,85	68	0
A01435	Coussin pour la nuque	78,51	92	0
A01839	Coussin confort pour siège arrière	57,85	68	0
SÉCURITÉ ENFANT				
A01507	Siège pour enfant dos à la route Volvo	516,53	604	0
A01591	Siège réhausseur Volvo	330,58	387	0
A00096	Housse de protection anti-salissures	66,12	77	0
SÉCURITÉ & PROTECTION				
A01251	Key Tag	181,82	213	0
A00604	Harnais pour chien	119,83	140	0
A00217	Écrous antivol de roues	57,85	68	0
A00164*	Bavettes avant	78,51	92	0
A00165*	Bavettes arrière	78,51	92	0
A00228	AutoSock (chaussettes à neige)	107,44	126	0
A00227	Chaînes à neige Centrax (pour les roues 20")	404,96	474	0
A01327	Rétroviseur digital	739,67	865	0

* Accessoires qui ont un impact sur le poids et l'aérodynamique de la voiture, et par conséquent, sur la consommation électrique et l'autonomie mesurées selon la WLTP.

0 = Option



ACCESSOIRES POUR LA CONDUITE ÉLECTRIQUE



Découvrez notre gamme d'accessoires spécialement conçus pour les voitures électriques. Offrant à la fois performance, confort et style, ces équipements sont parfaits pour améliorer votre expérience de conduite. Explorez des solutions innovantes qui s'adaptent à vos besoins et optimisent l'autonomie et la praticité de votre voiture.

VOLVO WALLBOX ET ACCESSOIRES

Nous sommes ravis de vous présenter notre toute nouvelle borne de recharge, désormais disponible pour accompagner vos trajets électriques. Conçue pour offrir une recharge rapide jusqu'à 22kW et pratique, elle est l'alliée idéale pour garantir une expérience sans souci à la maison. Profitez de cette solution innovante, facile à installer, pour rester connecté et toujours prêt à prendre la route.



	Prix catalogue € hors TVA	Prix catalogue € TVA incl.	EX60
VOLVO WALLBOX			
A01815* Volvo wallbox sans câble, installation incluse	1.818,18	2.127	O
A01814* Volvo wallbox avec câble, installation incluse	1.900,83	2.224	O
A01816* Volvo wallbox sans câble et avec certification MID, installation incluse	2.024,79	2.369	O
A01627 RTM ou équilibreur de charge	140,50	164	O

* Prix indicatif pour borne de recharge avec 1 câble fixe de 7 m (A01814) ou prise (A01815) et avec MID (A01816). Le prix indiqué inclut une installation standard, laquelle comprend également un contrôle de l'installation par téléphone, un montage mural ou sur poteau (travaux de terrassement de 1 m maximum), un différentiel, des fusibles, un câble de 12 m, un câble de données de 12 m, un tuyau de 12 m, des explications, la livraison d'un schéma unifilaire, un contrôle légal. Cette installation ne comprend pas de travaux de démolition et d'excavation. Prix définitif via une offre sur mesure fondée sur un échange téléphone ou une visite sur place si nécessaire.

O = Option

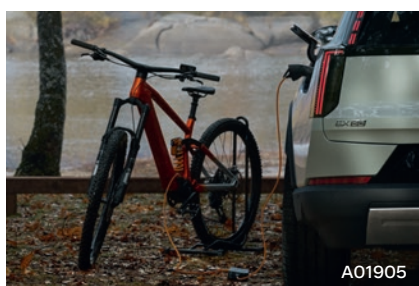

	Prix catalogue € hors TVA	Prix catalogue € TVA incl.	EX60
ACCESSOIRES SUPPLÉMENTAIRES			
A01247 Sac de rangement pour le câble de recharge	57,85	68	O
A01905 Adaptateur Vehicle to load (V2L) pour alimenter des appareils électriques	165,29	193	O
A01895 Câble de recharge monophasé 10A avec prise Schuko (pour usage domestique), 7 mètres	363,64	425	O
A01899 Câble de recharge monophasé 16A avec prise CEE (pour prise industrielle bleue à trois broches), 7 mètres	363,64	425	O
A01355 Câble de recharge triphasé 16A mode 3 (type 2) avec prise Mennekes (pour borne de recharge), 6 mètres	363,64	425	O
A01154 Câble de recharge monophasé 16A mode 3 (type 2) avec prise Mennekes (pour borne de recharge), 7 mètres	363,64	425	O

O = Option



EXTENDED SERVICES

VOLVO CAR EXTENDED WARRANTY

Rouler l'esprit tranquille

Quand vous achetez une Volvo, vous choisissez la qualité supérieure, la sécurité et la fiabilité. Non seulement pour la qualité du véhicule, mais aussi parce que votre distributeur Volvo vous offre le meilleur service.

Volvo Car Extended Warranty vous protège des frais de réparation imprévus. Ainsi, vous pouvez encore prolonger de 2 ans la couverture pour continuer à rouler sans souci avec votre Volvo, et ce, même après l'expiration de la garantie d'usine Volvo de 3 ans.

Une prolongation de la garantie d'usine vous préserve de dépenses élevées en cas de pannes imprévues.

GARANTIE DE LIQUIDITÉS/ PAIEMENT EN CAS DE RÉPARATION

Prise en charge totale des coûts de réparation au-delà de la garantie d'usine

VALABLE DANS TOUTE L'EUROPE

Qui plus est, la garantie prolongée peut être transférée au propriétaire suivant

UTILISATION DE PIÈCES D'ORIGINE VOLVO

Et réparation par des techniciens formés par Volvo : votre Volvo reste dans une condition optimale

	Prix catalogue € hors TVA	Prix catalogue € TVA incl.	EX60
EXTENDED WARRANTY			
A00139 Volvo Car Extended Warranty + 1 an, limitée à 200.000 km	566,12	662	O
A00140 Volvo Car Extended Warranty + 2 ans, limitée à 200.000 km	1.111,57	1.301	O

O = Option

VOLVO CAR SERVICE PLAN

Une préparation à l'avance pour une plus grande tranquillité d'esprit

Soyez tranquille grâce au programme d'entretien officiel de Volvo Cars. Vous payez une prime unique à la signature du contrat d'entretien Volvo et vous n'avez plus à vous soucier de l'entretien de votre Volvo. Nos techniciens, formés par nos soins, assureront l'entretien de votre voiture et la maintiendront en parfait état des années durant. Toutes les pièces à remplacer, conformément au programme d'entretien officiel Volvo, sont incluses. Vous ne serez donc jamais confronté à des surprises d'ordre financier.

VOLVO CAR SERVICE PLAN

- Volvo Car Service aux échéances d'entretien prévues
 - health-check
 - mise à jour des logiciels
- renouvellement de votre Volvo Assistance
- remise à niveau du liquide lave-glace 2x/an
- car wash de la voiture, si disponible dans l'atelier agréé Volvo choisi

VOLVO CAR SERVICE PLAN PLUS

Une extension du Service Plan qui couvre également les pièces d'usure suivantes :

- plaquettes de freins
- disques de freins
- balais d'essuie-glace

	Prix catalogue € hors TVA	Prix catalogue € TVA incl.	EX60
SERVICE PLAN			
XVSW20 Volvo Car Service Plan 1 service, 2 ans ou 40.000 km	177,69	208	O
XVSW22 Volvo Car Service Plan 2 services, 4 ans ou 80.000 km	475,21	556	O
XVSW24 Volvo Car Service Plan 3 services, 6 ans ou 120.000 km	648,76	759	O
XVSW21 Volvo Car Service Plan Plus 1 service, 2 ans ou 40.000 km	293,39	343	O
XVSW23 Volvo Car Service Plan Plus 2 services, 4 ans ou 80.000 km	698,35	817	O
XVSW25 Volvo Car Service Plan Plus 3 services, 6 ans ou 120.000 km	1.425,62	1.668	O

O = Option

DELIVERY PACK

VOLVO CAR DELIVERY PACK

Profitez de votre **livraison sur mesure**

La remise d'une voiture neuve est un moment spécial. Et Volvo rend ce moment encore plus spécial. Avec le Delivery Pack, nous assurons un dévoilement personnalisé de votre nouvelle Volvo suivi d'une explication détaillée pendant et après la livraison. Bien entendu, nous veillons à ce que votre voiture soit entièrement en état de rouler et équipée pour profiter immédiatement de l'expérience Volvo.



- 5 gilets de sécurité réfléchissants
 - triangle de signalisation
 - extincteur
- plaque d'immatriculation avant

- batterie chargée à min 80%
- explication approfondie de la voiture
- connexion à l'app Volvo Cars

- livraison sous toile et avec une pancarte personnalisée
- 1 heure d'échange pour répondre à toutes vos questions ultérieurement

Prix catalogue
€ hors TVA

Prix catalogue
€ TVA incl.

DELIVERY PACK

DELIV01 Volvo Car Delivery Pack

371,90

435

SPÉCIFICATIONS TECHNIQUES

MOTEUR	P6	P10 AWD	P12 AWD
Code moteur	E800V31 (NB)	E800V43 (NP)	E800V27 (NA)
Type moteurs	Un moteur électrique	Deux moteurs électriques	Deux moteurs électriques
Batterie moteurs électriques	Lithium-ion 800 V	Lithium-ion 800 V	Lithium-ion 800 V
Capacité énergétique de la batterie (nominale) kWh	83	95	117
Capacité énergétique de la batterie (utile) kWh	80	92	112
Puissance max. kW/ch (moteur arrière)	275/374	300/408	300/408
Puissance max. kW/ch (moteur avant)	-	200/272	200/272
Couple max. Nm (moteur arrière)	480	480	480
Couple max. Nm (moteur avant)	-	310	310
Norme d'émissions	EURO 6e	EURO 6e	EURO 6e
TRANSMISSION			
Motricité	Propulsion	AWD	AWD
Boîte de vitesses	Single-speed	Single-speed	Single-speed
PERFORMANCES			
Accélération 0-100 km/h (sec)	5,9	4,6	3,9
Vitesse de pointe (km/h)	180	180	180
FULLY ELECTRIC			
Puissance de charge en courant alternatif, maximum (kW)	22	22	22
Puissance de charge en courant continu, maximum (kW)	320	370	370
Temps de charge monophasé courant alternatif, de 0 à 100% (32A/16A/10A) 230V (heures)	12/24/41	14/28/47	18/35/55
Temps de charge triphasé courant alternatif, de 0 à 100% (16A/10A) (heures)	8/13	9/15	12/19
Temps de charge courant continu, de 10 à 80% (avec chargeur rapide de 400 kW/350 kW/150 kW/50 kW) (minutes)	-/16/26/69	16/16/28/79	19/-/-/-
Autonomie supplémentaire après 10 minutes de charge DC (km)	300	315	340
CONSOMMATION ET AUTONOMIE SELON WLTP			
Consommation d'énergie électrique (combinée) kWh/100 km	14,9-18,0	16,2-19,2	16,2-19,2
Autonomie en mode électrique jusqu'à (combinée) km	611	660	810
POIDS ET MESURES			
Poids à vide (kg)	2.114	2.275	2.330
Masse du véhicule en ordre de marche (kg)	2.189	2.350	2.405
Masse en charge maximale techniquement admissible (kg)	2.650	2.810	2.860
Masse tractable maximale freinée/non freinée (kg)	2.000/750	2.400/750	2.400/750
Charge maximale admissible sur le toit (kg)	100	100	100
Volume de chargement total avec dossier de banquette rabattu ISO V214-1 (V209 inclus) (litres)	1.647	1.647	1.647
Volume de chargement compartiment à bagages ISO V214-2 (V209 inclus) (litres)	634	634	634
Volume de chargement sous cache-bagages ISO V211-2 (V209 inclus) (litres)	523	523	523
Volume de chargement sous plancher de coffre ISO V209, norme VDA/liquide (litres)	63/91	63/91	63/91
Volume de chargement Frunk, norme VDA/liquide (litres)	58/85	58/85	58/85

**GARANTIE D'USINE
SUR VOTRE VOLVO**

3 ANS OU 100.000 KM
(à la 1^{ère} échéance atteinte)

**GARANTIE D'USINE
SUR LES BATTERIES
HAUTE TENSION* JUSQU'À
10 ANS OU 240.000 KM**
(à la 1^{ère} échéance atteinte)

* Garantie de 10 ans ou 240.000 km, à condition que le client fasse effectuer au sein du réseau Volvo agréé tous les entretiens réguliers prévus, conformément aux intervalles et prescriptions d'entretien définis dans le programme d'entretien de Volvo Cars. Les batteries sont soumises à une usure naturelle en fonction de l'âge et de l'utilisation. Si la capacité de la batterie descend en dessous de 70% de l'état d'origine, la batterie sera remplacée sous garantie. Si tous ces entretiens ne sont pas effectués au sein du réseau Volvo agréé, la garantie est alors limitée à 8 ans ou 160.000 km (à la première échéance atteinte).



DIMENSIONS

EXTÉRIEUR

Longueur x largeur x hauteur (conducteur inclus)	480,3 x 190,8 x 163,9 cm
Empattement	297,0 cm
Voie avant (jantes 20" - jantes 22")	164,9-165,4 cm
Voie arrière (jantes 20" - jantes 22")	163,8-163,9 cm
Rayon de braquage entre bordures	11,3 m
Garde au sol (conducteur inclus) / Profondeur de gué	17,8/45,0 cm

INTÉRIEUR

Garde au toit avec toit ouvrant avant/arrière	104,1 cm/103,0 cm
Espace aux épaules avant/arrière	143,7 cm/137,4 cm
Espace aux jambes avant/arrière	105,8/95,1 cm
Longueur compartiment à bagages sièges arrière-hayon	104,7 cm
Longueur compartiment à bagages sièges avant-hayon	187,7 cm
Hauteur compartiment à bagages	78,3 cm
Hauteur de levage	75,3 cm
Largeur compartiment à bagages entre logements de roues	105,2 cm
Largeur ouverture hayon min./max.	81,2/105,4 cm

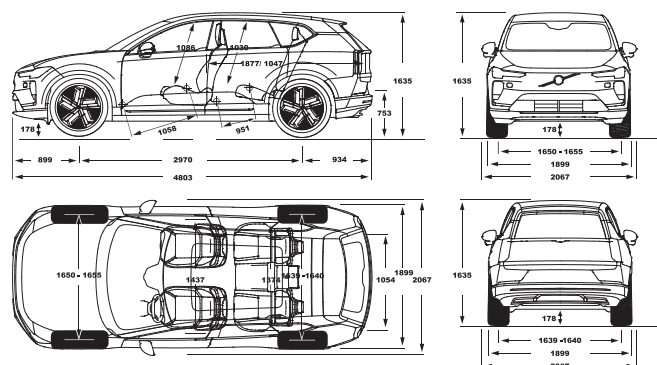



Certaines informations de cette brochure peuvent être erronées suite à des adaptations dans les spécifications du produit effectuées après la publication de la brochure, comme notamment les émissions de CO₂ et les données de consommation. Volvo Car Belux se réserve le droit d'effectuer à tout moment et sans notification des modifications au niveau des prix, des couleurs, des matériaux, des spécifications et des modèles. Les images reproduites sont présentées à titre indicatif et peuvent différer du produit réel. Certains équipements, options ou accessoires, décrits ou représentés peuvent être obtenus contre supplément. Tous les prix (catalogue) indiqués dans cette brochure sont des prix de vente recommandés. Le taux de TVA applicable est de 17%. Avant de commander, demandez à votre distributeur Volvo les informations les plus récentes.

La disponibilité des fonctions et services mentionnés dans cette liste de prix n'est pas garantie au moment où vous prendrez livraison de votre EX60. Les fonctions et services manquants seront activés à distance par le biais d'une mise à jour OTA ou nécessiteront une visite chez votre concessionnaire.

Les prix concernant les accessoires s'entendent toujours montage inclus (sauf mention contraire) et Ecotrel (si d'application). Les prix recommandés concernant les kits de roues (qui se composent de 4 roues accessoires complètes avec jantes et pneus) s'entendent toujours contribution environnementale incluse, mais montage et mise à jour du logiciel (le cas échéant) non compris.

Cette offre n'engage Volvo Car Belgium NV et/ou ses sociétés affiliées que dans la mesure où les conditions générales standard et les conditions commerciales pertinentes sont entièrement applicables et que l'applicabilité de vos conditions générales et autres conditions est entièrement exclue.

Un abonnement data de 4 ans pour l'utilisation de services Google et toutes les apps est inclus dans le prix d'achat de la voiture. Passé ce délai, il vous sera proposé contre paiement de prolonger l'abonnement de data ou d'utiliser le partage de connexion via votre smartphone.

Informations environnementales [AR 19/03/2004]: tout conducteur Volvo qui se respecte donne priorité à la sécurité.
E.R.: Florent Andrieu - Volvo Car Belgium SA - Avenue John Kennedy 25, 9000 Gand - BCE 0420.383.548
Siège d'exploitation : Volvo Car Belux - Avenue du Hunderenveld 10, 1082 Berchem-Sainte-Agathe

V O L V O

VOLVOCARS.LU
2026 - V03.AM27

